

# 男子学校対抗(BT)

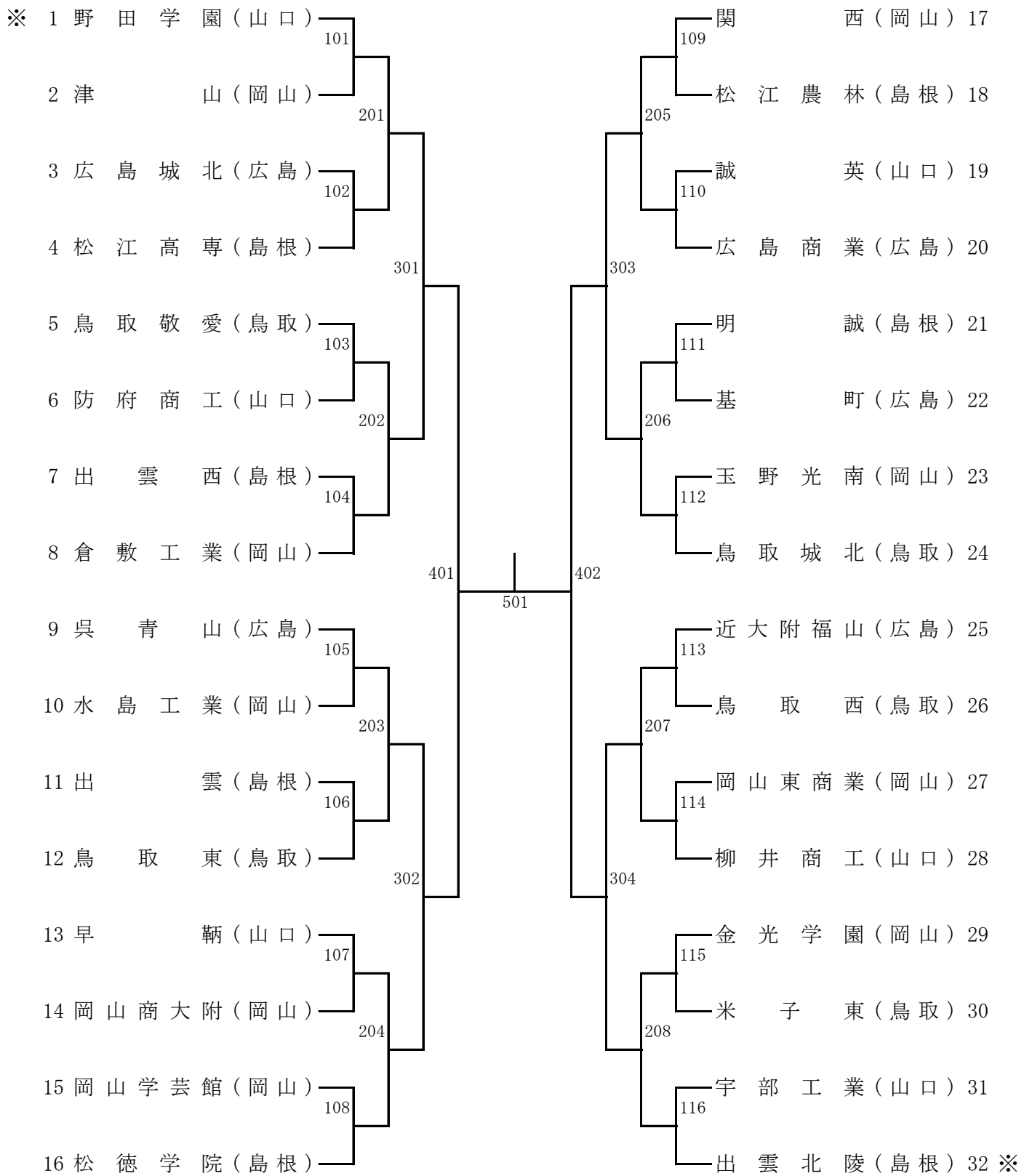

令和5年度ランキング【男子学校対抗】※印 中国ランクによる推薦出場

- ※ 1 野田学園(山口)
- ※ 2 出雲北陵(島根)
- 3 松徳学院(島根)
- 4 関西(岡山)

# 女子学校对抗(GT)

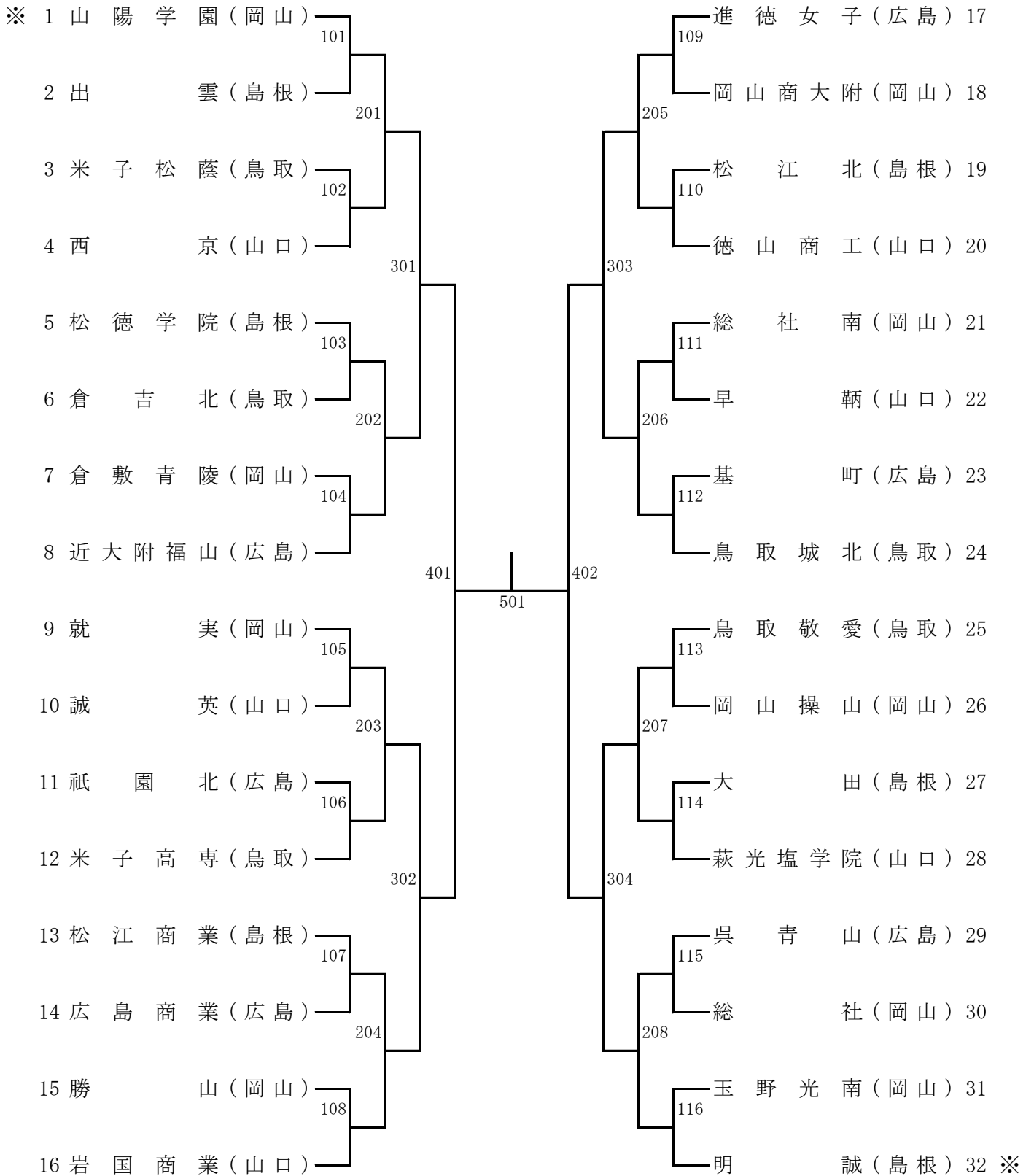

令和5年度ランキング【女子学校对抗】※印 中国ランクによる推薦出場

- ※ 1 山陽学園(岡山)
- ※ 2 明誠(島根)
- 3 進徳女子(広島)
- 4 岩国商業(山口)

# 男子ダブルス (BD)

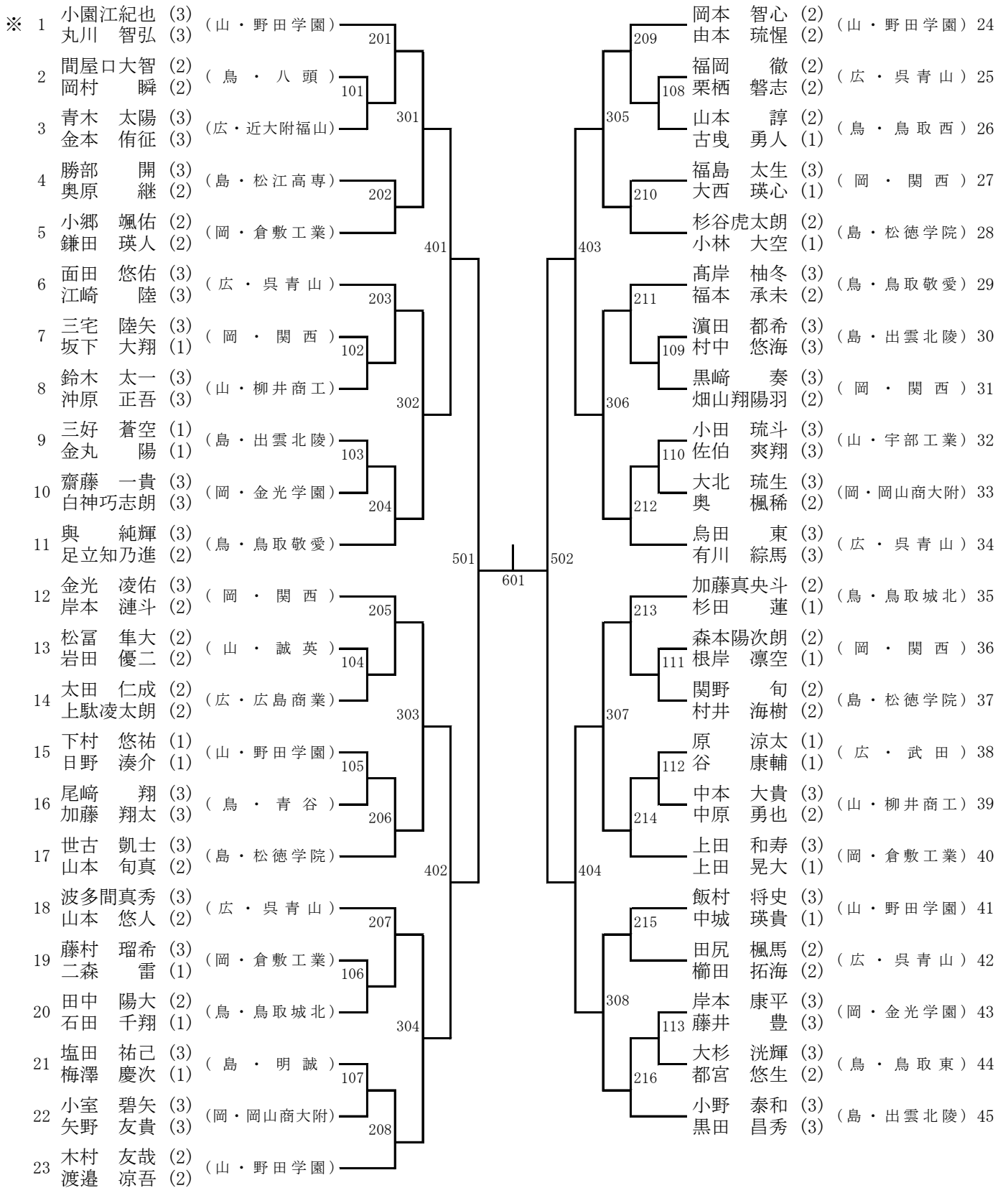

決勝戦 (601)

No. \_\_\_\_\_

( . )

—  
—  
—  
—  
—

No. \_\_\_\_\_

( . )

# 女子ダブルス (GD)

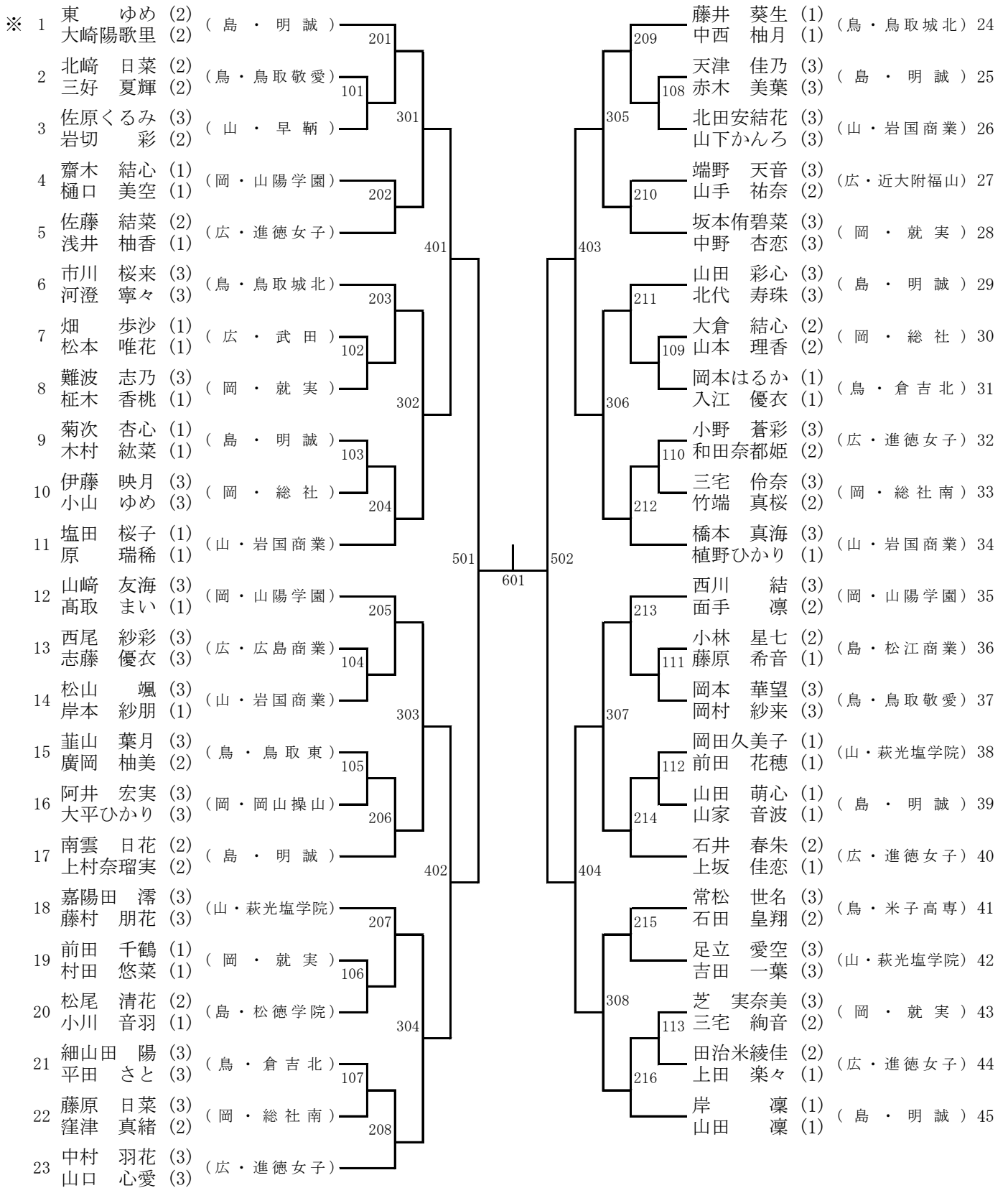

決勝戦 (601)

No. \_\_\_\_\_

( . )

—  
—  
—  
—  
—

No. \_\_\_\_\_

( . )

# 男子シングルス(BS) No. 1

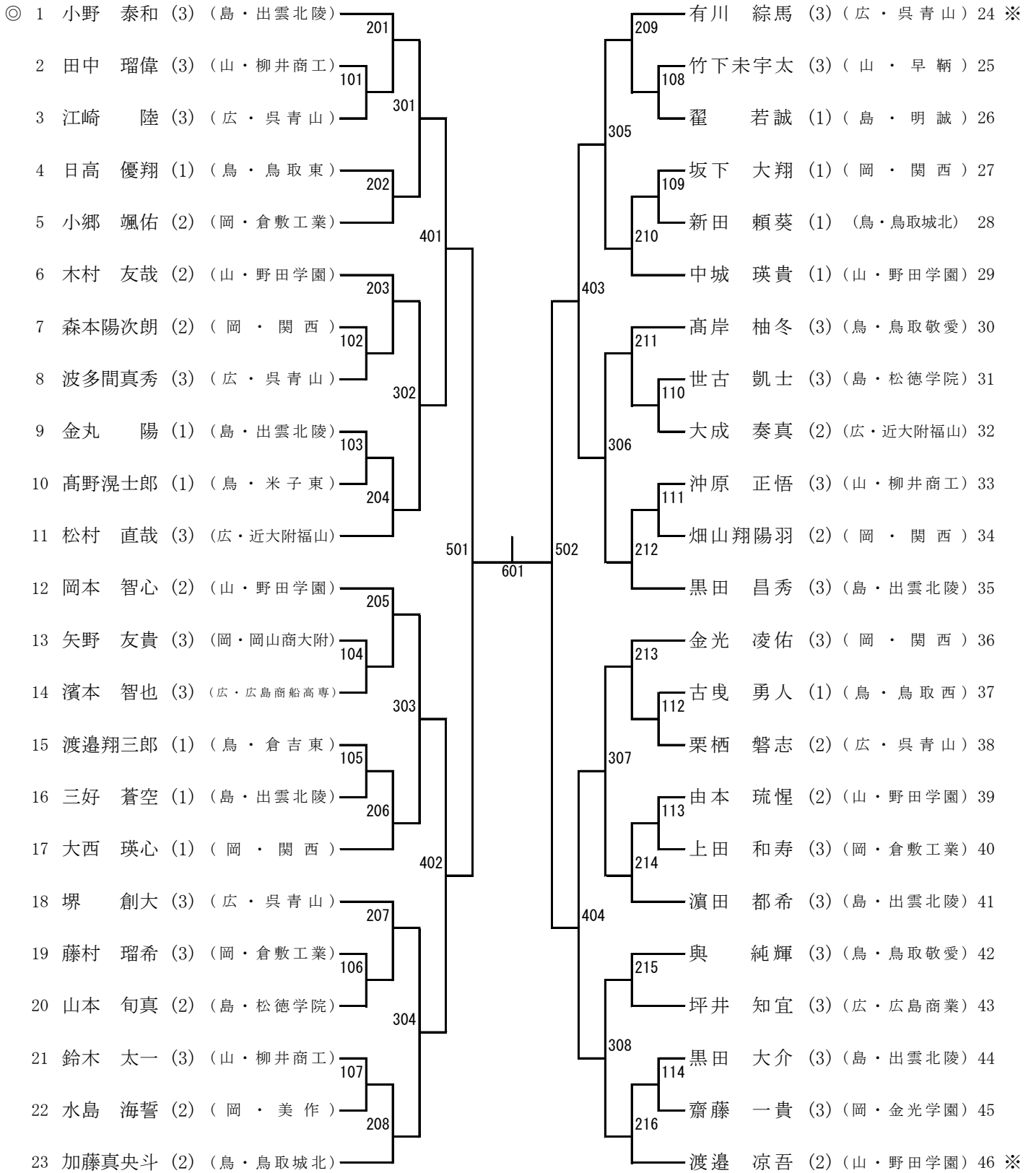

令和5年度ランキング【男子シングルス】◎印 全国ランク ※印 中国ランクによる推薦出場

- |                         |                         |
|-------------------------|-------------------------|
| 1 三木 隼 (3) (山口・野田学園)    | 5 佐藤 卓斗 (3) (島根・出雲北陵)   |
| 2 木方 圭介 (3) (山口・野田学園)   | ※ 6 渡辺 涼吾 (1) (山口・野田学園) |
| ※ 3 小園江紀也 (2) (山口・野田学園) | 7 岩井田雄斗 (3) (山口・野田学園)   |
| 4 芝 拓人 (3) (山口・野田学園)    | ※ 8 烏田 東 (2) (広島・呉青山)   |

# 男子シングルス(BS) No. 2

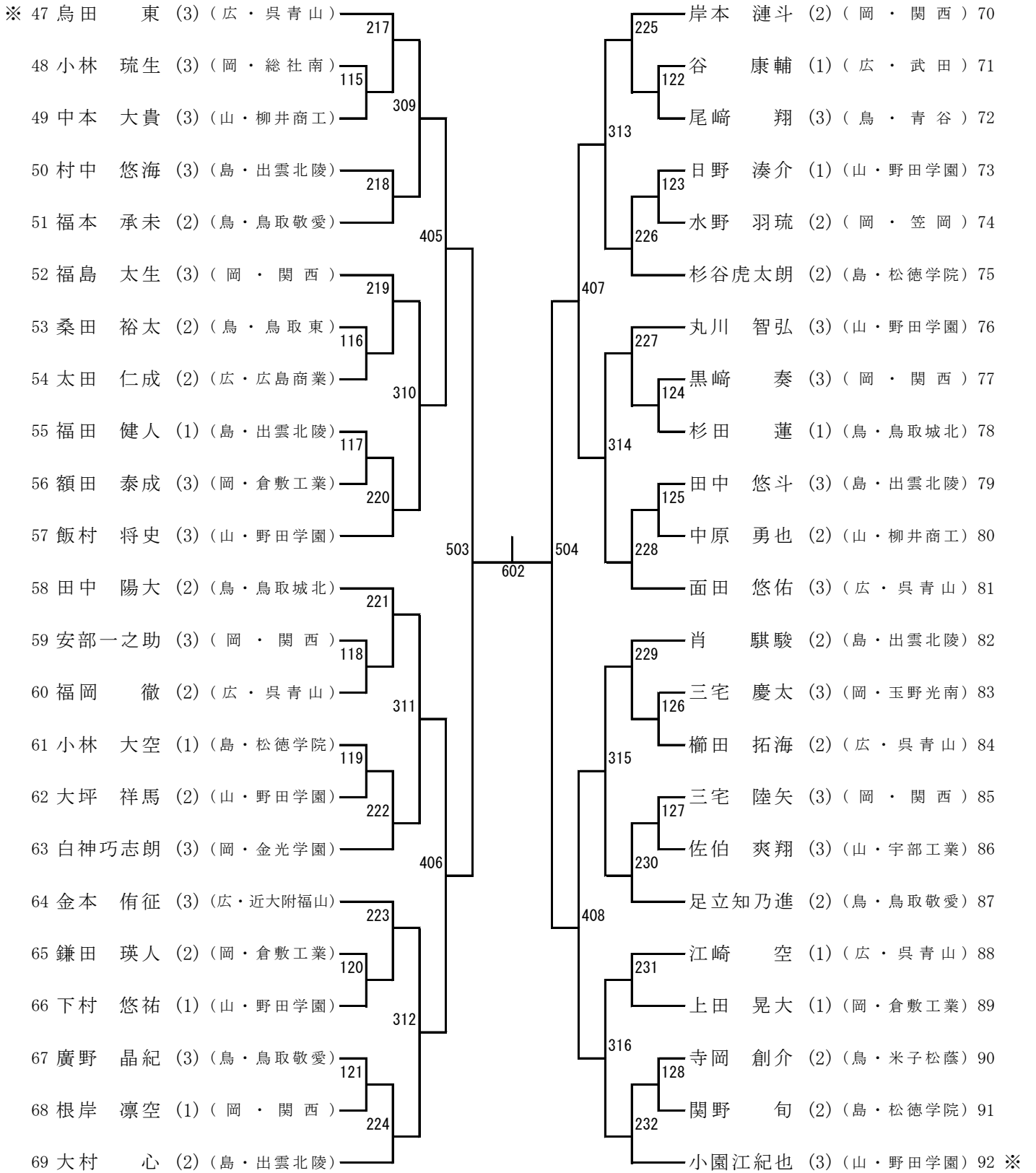

決勝戦(701)

No. \_\_\_\_\_

( . )

—  
—  
—  
—

No. \_\_\_\_\_

( . )

# 女子シングルス(GS) No. 1

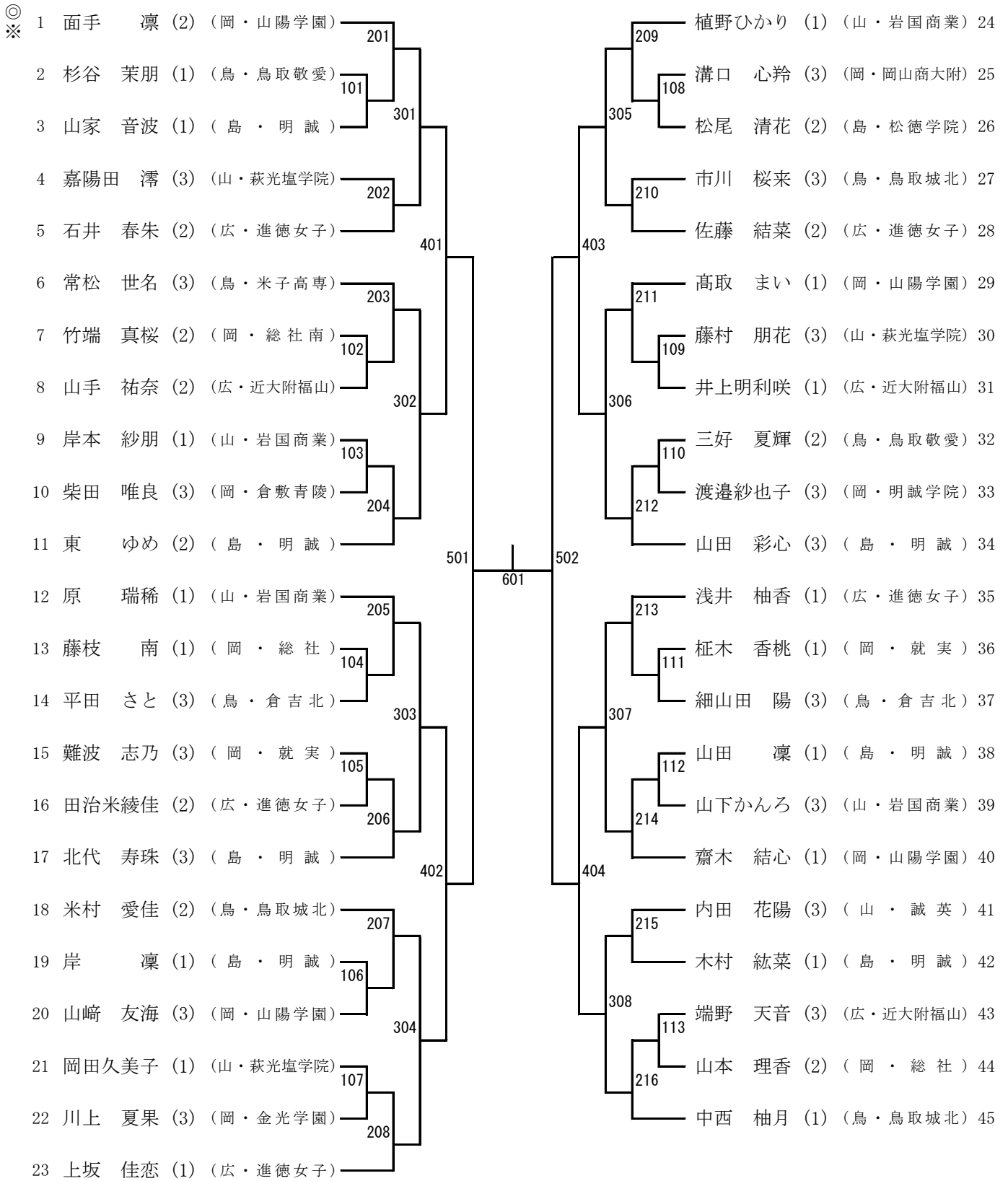

令和5年度ランキング【女子シングルス】◎印 全国ランク ※印 中国ランクによる推薦出場

- ※ 1 面手 凜 (1) (岡山・山陽学園)
- ※ 2 吉田 一葉 (2) (山口・岩国商業)
- 3 世古菜由加 (3) (鳥取・鳥取敬愛)
- 4 福井 蓮彩 (3) (広島・進徳女子)
- 5 岸本 芽美 (3) (岡山・就実)
- ※ 6 小野 蒼彩 (2) (広島・進徳女子)
- 7 木山この実 (3) (島根・明誠)
- 8 工藤 真桜 (3) (広島・進徳女子)

# 女子シングルス(GS) No. 2

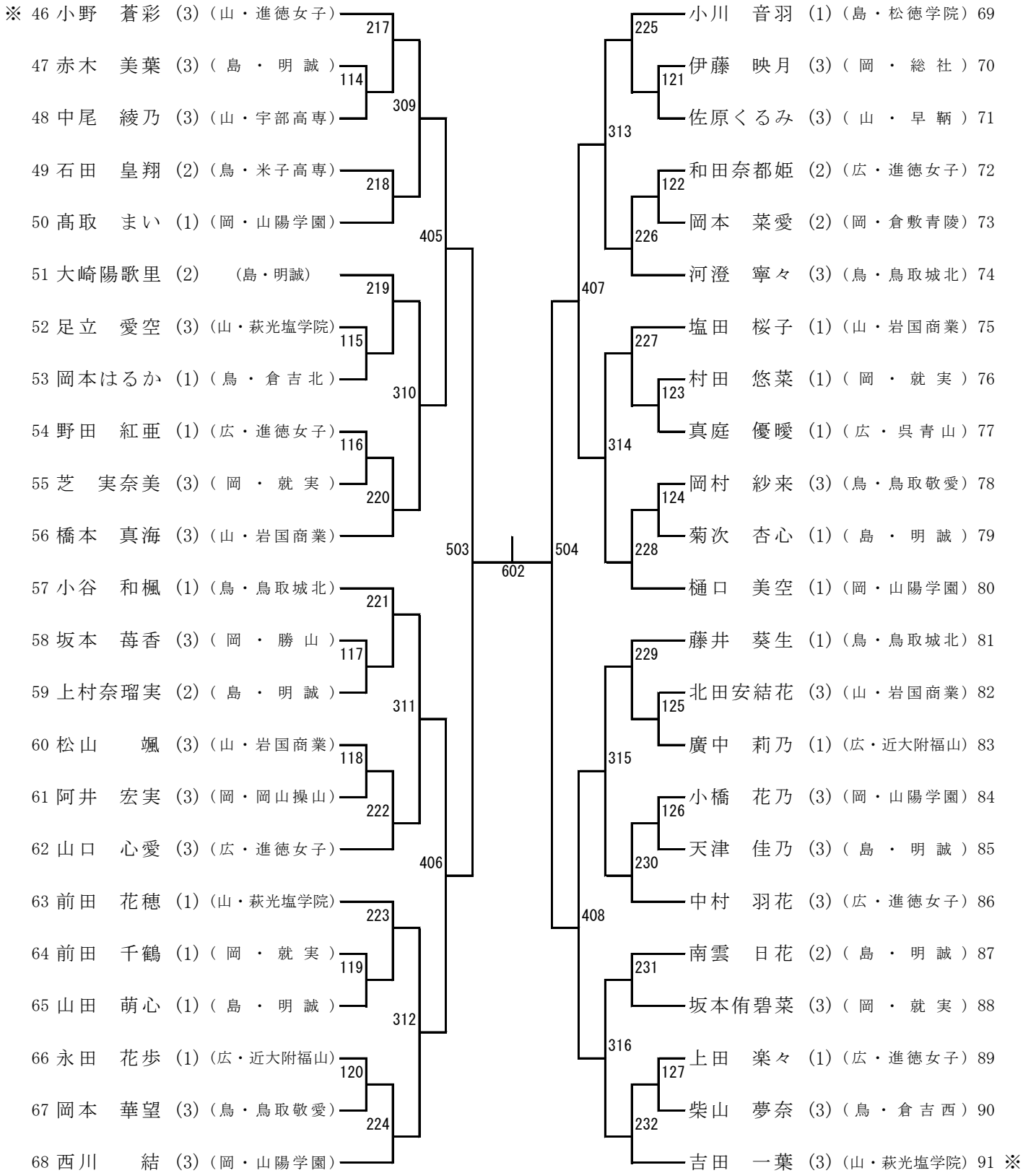

決勝戦(701)

No. \_\_\_\_\_

( . )

—  
—  
—  
—

No. \_\_\_\_\_

( . )